

**Intex® használati utasítás**  
**Felfújható ágy beépített pumpával**  
**Típus: AP620A 220-240 V~ 50 Hz 90 W**

**A leírás fontos biztonsági előírásokat is tartalmaz!**  
**Olvassa el figyelmesen és kövesse az utasításokat mielőtt használatba venné a terméket.**

## **Figyelem!**

- **SOSE HAGYJON CSECSEMŐT ALUDNI AZ ÁGYON!**
- Semmilyen körülmények között ne kerüljön gyúlékony anyag a felfújható ágyba, mint például hajtógáz, mert az felgyulladhat vagy felrobbanhat.
- A termék nem játék. Gyermekeket ne hagyjunk felügyelet nélkül a felfújható ágygal.
- Tartsa távol a termék tároló táskáját. A táska nem játék. Amikor nem használja, összehajtva tárolja gyermekektől távol.
- Ne sétáljon, járjon vagy ugráljon az ágyon.
- Ne használja víz közelében, ez nem csónak!
- Ne állítsa fel lépcső, ajtó, hegyes vagy törékeny tárgyak közelében. Biztosítson elegendő helyet az ágy és az egyéb tárgyak/bútorok között.
- Győződjön meg róla, hogy a kiszemelt terület vízszintes, sima és hegyes tárgyaktól mentes (hiszen ezek kilyukaszthatják az ágyat).
- A háziállatokat tartsa távol az ágytól, mivel azok kárt tehetnek benne.
- Ne aludjon az ágy szélén, mivel ott kisebb az ágy tartóereje.
- Semmilyen elektromos pumpát ne használjon 5 percnél tovább. Két használat közben legalább 15 percig hagyja hűlni.
- Mikor nem használja, húzza ki a pumpát a konnektorból.
- Ne akadályozza a levegő szabad áramlását a levegőnyíláson, ne tömítse el azt.
- Amennyiben megsérül az elektromos kábel, a sérülések elkerülése végett annak cseréjét/javítását a gyártó, forgalmazó, vagy más képesített szakember végezze.
- Az áramütés kockázatának csökkentése végett, ne tegye ki a terméket esőben, épületben tárolja.
- A terméket 8 éves kortól használhatják. Használhatja képzetlen, tapasztalatlan, fizikai vagy szellemi fogyatékossgal élő ember is, amennyiben felügyeletet biztosítanak a számukra és elmagyarázták nekik a termék biztonságos használatának a módját.
- Gyermekek nem játszhatnak a termékkel. A tisztítást és karbantartást sem végezhetik felnőtt felügyelet nélkül.

**Kövesse a fent elhangzottakat és az ezután elkövetkező utasításokat is a fulladás, tulajdon sérülése, áramütés, égés és egyéb sérülések elkerüléséért.**

**ŐRIZZE MEG A HASZNÁLATI UTASÍTÁST**

**Oldal: 1 / 4**

## HASZNÁLATI UTASÍTÁS

### Általános tudnivalók

- Nincs szükség a pumpa karbantartására.
- A terméket a konnektor elérhető közelében kell elhelyezni.
- Tisztításhoz enyhén szappanos vizet használjon. Ne használjon vegyszereket.
- PVC ragasztót és speciális foltokat használjon a termék javításához.

### ALKATRÉSZEK ILLUSZTRÁCIÓJA

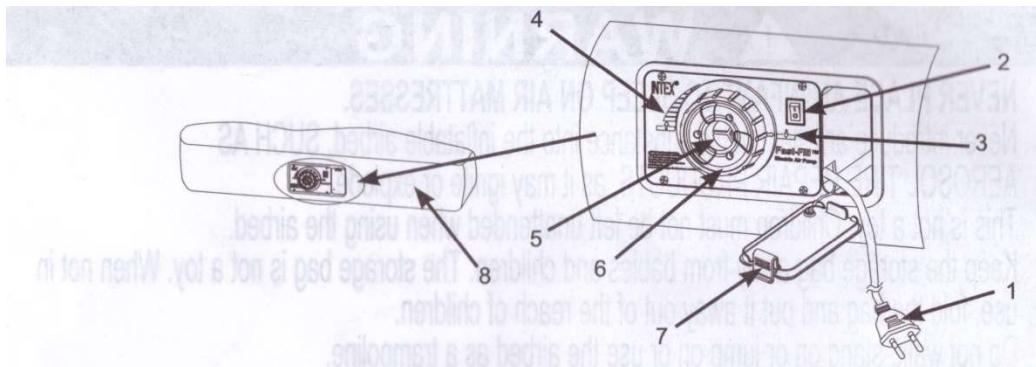

### Alkatrészek leírása

- |                   |                                       |                     |
|-------------------|---------------------------------------|---------------------|
| 1. Hálózati kábel | 4. Leeresztő jel                      | 6. Vezérlőtárcsa    |
| 2. Kapcsoló       | 5. Légáteresztő és kontrolláló szelep | 7. Kábelfedő rekesz |
| 3. Felfújó jel    |                                       | 8. Felfújható ág    |

**MEGJEGYZÉS:** A képek csak illusztrációként szolgálnak. A termék a képeken láthatótól eltérhet. Nem méretarányosak. A folyamatos termékfejlesztés jegyében, az Intex fenntartja a jogot a termék egyes részeinek és kinézetének megváltoztatására, ami együtt járhat a használati utasítás frissítésével is (akár észrevétlenül is).

### FELFÚJÁS

1. Nyissa ki a kábelfedő rekeszt. (Lásd 1. ábra)
2. A hálózati kábelt dugja be a konnektorba. (Lásd 2. ábra)

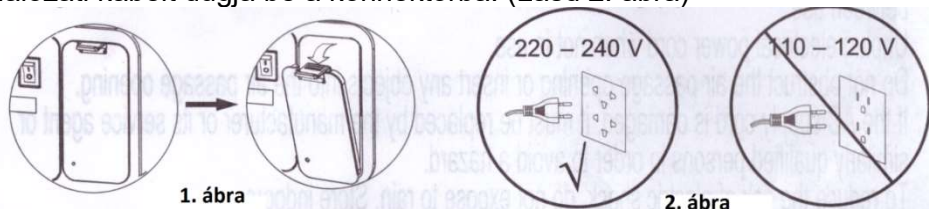

3. Forgassa el a vezérlőtárcsát az óramutató járásának megfelelően, amíg a nyíl a felfújó jelre mutat. (Lásd 3. ábra)
4. Nyomja meg a „I” gombot a bekapcsoláshoz. (Lásd 4. ábra)
5. Mikor az ág elérte a kívánt keménységet, nyomja meg az „O” gombot a kikapcsoláshoz. (Lásd 5. ábra)

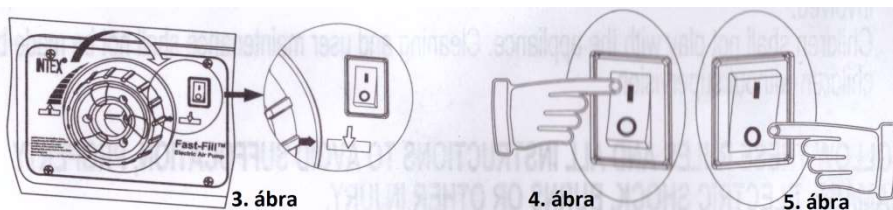

**ŐRIZZE MEG A HASZNÁLATI UTASÍTÁST**

- Feküdjön rá az ágyra és a keménység ellenőrzéséért.
- Ha túl keménynek találja, tekerje a vezérlőtárcsát az óramutató járásával ellentétesen amíg a levegő ki nem kezd áramlani az ágyból. (Lásd 6. ábra). Amikor elérte a kívánt keménységet, fordítsa el teljesen a vezérlőtárcsát az óramutató járásának megfelelően. (Lásd 7. ábra). A tökéletes eredményért a 3-7. lépést többször is megismételheti.
- Húzza ki a hálózati kábelt a konnektorból, helyezze vissza a rekeszbe és zárja be a kábelfedőt.

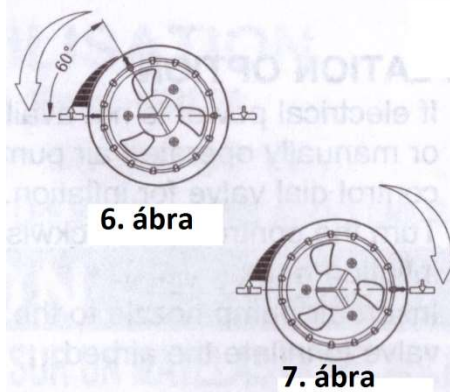

6. ábra

7. ábra

## FONTOS MEGJEGYZÉSEK

### A légágy megfelelő felfújása

A külső levegő hőmérséklete hatással van a légágy belső nyomására. Alacsony hőmérsékleten a levegőtérfogata csökken, így az ágy puhábbnak érződik: ilyenkor pumpáljon bele többet. Magasabb hőmérsékleten az ágyban lévő levegő hirtelen kitágul, aminek hatására az ágy megkeményedik és akár fel is robbanhat: ilyenkor engedjen ki levegőt. **A terméket ne tegye ki extrém hőmérsékletnek (akár hidegnek akár melegnek).**

Az ágyban lévő levegő térfogata és így a belső nyomás a külső hőmérséklet változásával csökkenhet. Ilyenkor pumpáljon bele többet. Esetleges lyukak észrevételekor kövesse a használati utasítás megfelelő pontjait. A termékhez csatolva jár egy javítócsomag. Új termékek természetes velejárója lehet az anyag nyúlása/tágulása. Az első néhány használatkor az ágy idővel puhulhat, ilyenkor fújjon bele több levegőt.

**Az Intex, valamint forgalmazói és munkatársai, semmilyen esetben sem vállalnak felelősséget hanyagságból, a használati utasítás be nem tartásából, elhasználódásból, nem rendeltetésszerű használatból, vagy külső tényezőkből bekövetkező testi vagy tulajdoni sérülésekért.**

### Leeresztés

- Nyissa ki a kábelfedő rekeszt. (Lásd 1. ábra)
- Dugja be a konnektorba a hálózati kábelt. (Lásd 2. ábra)
- Forgassa el az óramutató járásával ellentétesen a vezérlőtárcsát, amíg a nyíl a leeresztő jelre nem mutat. (Lásd 8. ábra)

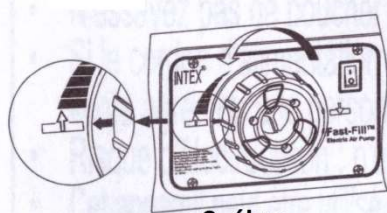

8. ábra



9. ábra

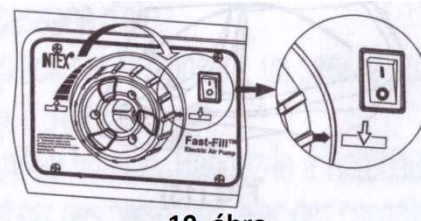

10. ábra

- Nyomja meg az „I” gombot a pumpa bekapcsolásához. (Lásd 4. ábra)
- Amikor teljesen leeresztett a légágy, kezdje el felcsavarni az aljától a tetejéig (ahol a pumpa van). (Lásd 9. ábra)
- Amikor az összes levegőt kiszívta a pumpa, kapcsolja ki az „O” gomb megnyomásával. (Lásd 5. ábra)
- Csavarja el a vezérlőtárcsát teljesen, az óramutató járásával ellentétesen. (Lásd 10. ábra)
- Húzza ki a hálózati kábelt a konnektorból, tegye vissza a rekeszbe, majd helyezze vissza a fedőt.

## ŐRIZZE MEG A HASZNÁLATI UTASÍTÁST

## EGYÉB FELFÚJÁSI LEHETŐSÉG

1. Ha nincsen kéznél hálózati áramforrás, manuális pumpát is csatlakoztathat a vezérlőtárcsához. (Lásd 11. ábra)
2. Forgassa el a vezérlőtárcsát az óramutató járásának megfelelően, amíg a nyíl a felfújó jelre mutat. (Lásd 3. ábra)
3. Helyezze be a pumpa fúvókáját a vezérlőtárcsába az ágy felpumpálásához.

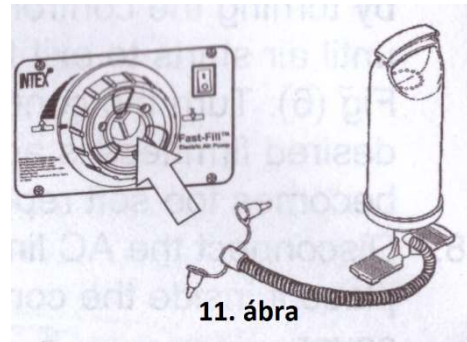

11. ábra

## FONTOS

Csak alacsony nyomású pumpával fújjon fel ágyat. Csak hideg levegőt pumpáljon bele.

## TÁROLÁS

1. Eressze le az ágyat a „leeresztés” utasításainak követésével.
2. Forgassa el az óramutató járásával ellentétesen a vezérlőtárcsát, amíg a nyíl a leeresztő jelre nem mutat. (Lásd 8. ábra)
3. Győződjön meg róla, hogy a légágy tiszta és száraz.
4. Fektesse vízszintes területre az ágyat az alvófelületével felfelé, majd kövesse az alábbi ábrákon (12-16) levő összehajtási lépéseket. A hajtásokat lazán végezze, kerülje az éles hajtásokat és sarkokat, amik károsíthatják az anyagot.

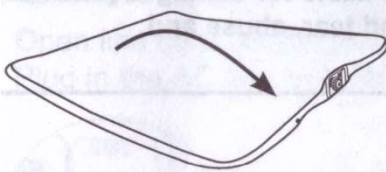

12. ábra

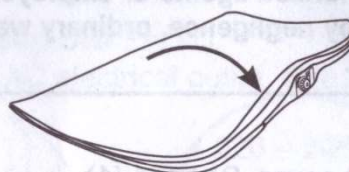

13. ábra

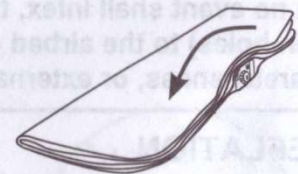

14. ábra

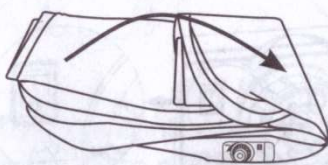

15. ábra

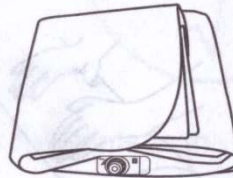

16. ábra

5. Forgassa el teljesen a vezérlőtárcsát az óramutató járásával megegyezően. (Lásd 10. ábra)
6. A légágyat a tároló táskában hűvös, száraz, időjárástól védett helyen tárolja.

**Szerviz:** Recontra Kft., 1113 Budapest, Daróczi út.1-3

**Tel.:** 06-1-372-5200/111mellék , 06-1-209-2633 , 06-1-209-2634 **Fax:** 06-1-209-2634

**ŐRIZZE MEG A HASZNÁLATI UTASÍTÁST**